

INSPIRON™

TELEPÍTÉSI ÚTMUTATÓ

DELL™
YOURS IS HERE

INSPIRON™

TELEPÍTÉSI ÚTMUTATÓ

Modellek: DCME és DCMF

Megjegyzések, "Vigyázat!" jelzések és figyelmeztetések

 **MEGJEGYZÉS:**A MEGJEGYZÉSEK a számítógép biztonságosabb és hatékonyabb használatát elősegítő fontos tudnivalókat tartalmaznak.

 **VIGYÁZAT: A FIGYELMEZTETÉS** hardverhiba vagy adatvesztés lehetőségére hívja fel a figyelmet, egyben közli a probléma elkerülésének módját.

 **FIGYELEM: A FIGYELEM!** jelzések esetleges tárgyi és személyi sérülésekre, illetve életveszélyre hívják fel a figyelmet.

Ha az Ön által vásárolt számítógép Dell™ n Series típusú, akkor a dokumentumban szereplő, Microsoft® Windows® operációs rendszerekkel kapcsolatos utalások nem érvényesek.

A dokumentumban közölt információ külön értesítés nélkül is megváltozhat.

© 2007-2008 Dell Inc. Minden jog fenntartva.

A Dell Inc. előzetes írásos engedélye nélkül szigorúan tilos a dokumentumot bármiféle módon sokszorosítani.

A szövegben használt márkajelzések: A *Dell*, a *DELL* logó, *YOURS IS HERE*, *Inspiron*, *Dell On Call*, és *DellConnect* a Dell Inc. védjegyei; az *Intel*, *Pentium*, és *Celeron* az Intel Corporation bejegyzett védjegye, a *Core* pedig a az Intel Corporation védjegye az Egyesült Államokban és más országokban; az *AMD*, *AMD Sempron*, *AMD Athlon*, és *AMD Phenom* az Advanced Micro Devices Inc. védjegyei; a *Microsoft*, *Windows*, *Windows Vista*, és a *Windows Vista* start gomb logó a Microsoft Corporation Egyesült államokban és/vagy más országokban bejegyzett védjegyei; a *Blu-ray Disc* a Blu-ray Disc Association védjegye; a *Bluetooth* a Bluetooth SIG, Inc. tulajdonában levő védjegy, amit a Dell Inc. licenz alatt használ.

A dokumentumban más védjegyek és kereskedelmi megnevezések is szerepelhetnek, hivatkozásként a termékmárkák és megnevezések tulajdonosaira. A Dell Inc. a sajátja kivételével lemond minden védjegyekkel vagy bejegyzett védjegyekkel kapcsolatos tulajdonosi jogról .

2009. Február

P/N G578N

Rev. A00

Tartalom

Az Inspiron™ asztali számítógép üzembe helyezése	5	Szoftverfunkciók	20
A számítógép összeállítása előtt	5	Problémák megoldása	23
A monitor csatlakoztatása	6	Hálózati problémák	24
Csatlakoztassa a billentyűzetet és az egeret.	8	Tápellátással kapcsolatos problémák	25
A hálózati kábel csatlakoztatása (opcionális)	8	Memóriaproblémák	27
Csatlakoztassa a tápkábeleket a kijelzőhöz és a számítógéphez.	9	Lefagyások és szoftver problémák	28
A Windows Vista® telepítése	10	Támogatási eszközök használata	30
Csatlakozás az internethez (opcionális)	11	Dell támogatási központ	30
Az Inspiron™ asztali számítógép használata	15	Hangkódok	31
Előlap funkciók	15	Rendszerüzenetek	33
Hátlapi funkciók	17	Hardverhiba-elhárító	35
		Dell Diagnostics	36
		Rendszerbeállítási opciók	39
		Rendszervisszaállítás	40
		Dell: Gyári lemezkép visszaállítása	41

Tartalom

Az operációs rendszer újratelepítése	43	Függelék	64
Segítségkérés	46	A Macrovision termékére vonatkozó nyilatkozat	64
Műszaki támogatás és ügyfélszolgálat	47	Index	65
DellConnect™	48		
Online Szolgáltatások	48		
Automatizált rendelési állapot szolgálat	49		
Termékinformáció	50		
Eszközök visszaküldése garanciális javításra vagy visszafizetésre	50		
Telefonhívás előtti teendők	51		
Kapcsolatba lépés a Dell-lel	53		
További információk és források keresése.	54		
Műszaki adatok	57		

Az Inspiron™ asztali számítógép üzembe helyezése

Ebben a részben az Inspiron 535/537/545/546 asztali számítógép üzembe helyezésével és a perifériák csatlakoztatásával kapcsolatban talál információkat.

 **FIGYELEM:** Az ebben a részben ismertetett műveletek elvégzése előtt olvassa el a számítógéphez kapott biztonsági utasításokat. Bővebb biztonsági útmutatásokért lásd a Szabályozási megfelelés honlapját a www.dell.com/regulatory_compliance címen.

A számítógép összeállítása előtt

A számítógép elhelyezésekor ügyeljen arra, hogy legyen elérhető közelségben áramforrás, megfelelő szellőzés és sima, vízszintes felület, amelyre ráteszi a számítógépet.







A megfelelő szellőzés hiánya következtében a számítógép túlmelegedhet. A túlmelegedés elkerülése érdekében ügyeljen arra, hogy hátul legalább 10,2 cm-t, oldalt pedig legalább 5,1 cm-t hagyjon szabadon. Bekapcsolt állapotban soha ne helyezze a számítógépet zárt helyre, például szekrénybe vagy fiókba.

A monitor csatlakoztatása

A számítógép beépített VGA monitor csatlakozóval van ellátva. Ez a csatlakozó használható a monitor csatlakoztatására.

 **MEGJEGYZÉS:** Amennyiben a számítógéphez opcionális önálló videokártyát vásárolt, úgy lehetséges, hogy a számítógépen DVI vagy HDMI csatlakozó is rendelkezésre áll.

A használandó csatlakozás típusának kiválasztásakor a következő táblázat segít azonosítani a monitoron található csatlakozókat.

VGA		
HDMI		
DVI		

Csatlakoztassa a monitort a VGA, HDMI, vagy DVI csatlakozó segítségével.

- A VGA csatlakozó csak video jeleket közvetít az olyan kijelzők felé, mint a monitorok, vagy kivetítők.
- A HDMI csatlakozó egy nagyteljesítményű digitális csatlakozó, amely továbbítja mind a video, mind pedig az audio jeleket az olyan kijelzők felé, mint TV készülékek, és a beépített hangszóróval rendelkező monitorok.

Csatlakozás a VGA csatlakozó használatával

Csatlakoztassa a kijelzőt a VGA kábel (mindkét végén kék csatlakozókkal) segítségével.

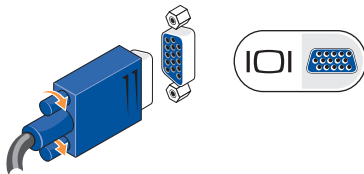

Csatlakozás a HDMI csatlakozó használatával

Amennyiben a kijelző rendelkezik DVI csatlakozó aljzattal, a DVI kábel (mindkét végén fehér csatlakozókkal) használható egy HDMI-DVI átalakító segítségével.

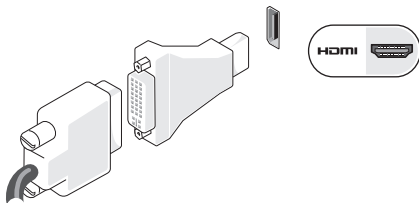

MEGJEGYZÉS: HDMI-DVI átalakító vásárolható a Dell honlapján a www.dell.com címen.

Csatlakozás a DVI csatlakozó használatával

Amennyiben a kijelző VGA csatlakozó aljzattal rendelkezik, a DVI kábel (mindkét végén fehér csatlakozókkal) használható egy DVI-VGA átalakító segítségével.

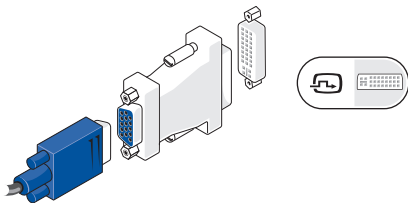

MEGJEGYZÉS: DVI-VGA átalakító vásárolható a Dell honlapján a www.dell.com címen.

Csatlakoztassa a billentyűzetet és az egeret.

MEGJEGYZÉS: A csatlakozók pontos elhelyezkedése a bemutatottól eltérhet.

Az USB csatlakozóval ellátott billentyűzetet és egeret csatlakoztassa a számítógép hátulján található USB aljzatok egyikébe.

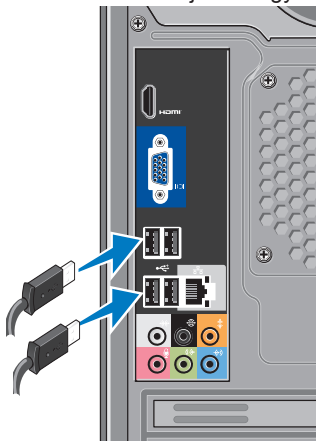

A hálózati kábel csatlakoztatása (opcionális)

MEGJEGYZÉS: A csatlakozók pontos elhelyezkedése a bemutatottól eltérhet.

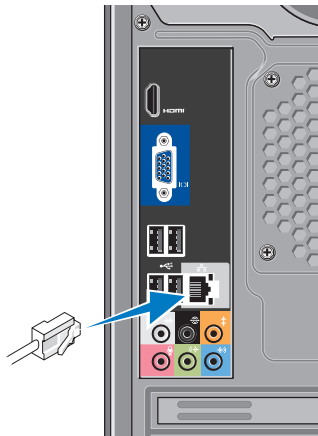

A számítógép összeállításának befejezéséhez hálózati kapcsolat nem szükséges, de amennyiben rendelkezik meglévő hálózattal vagy olyan internet kapcsolattal, amely vezetékes kapcsolatot használ (mint például az otthoni kábelmodem vagy Ethernet csatlakozó), az most csatlakoztatható. Kizárólag Ethernet kábel használható (RJ45 csatlakozó). Telefonkábel (RJ11 csatlakozó) nem csatlakoztatható a hálózati csatlakozó aljzatba.

A számítógép hálózathoz vagy szélessávú eszközhöz való csatlakoztatásához a hálózati kábel egyik végét csatlakoztassa egy hálózati portba vagy egy szélessávú eszközbe. A hálózati kábel másik végét csatlakoztassa a számítógép hátlapján található hálózati adapterbe. A csatlakozás akkor megfelelő, ha a csatlakozó kattantást hallat.

Csatlakoztassa a tápkábeleket a kijelzőhöz és a számítógéphez.

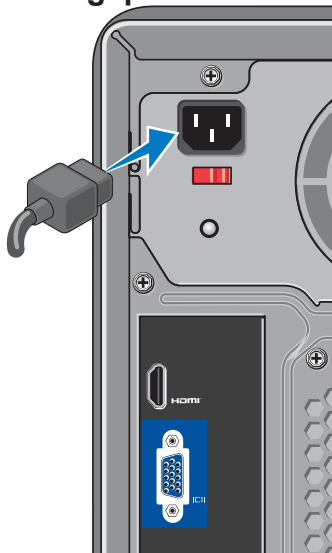

Nyomja meg a számítógépen és a kijelzőn található bekapcsológombokat.



A Windows Vista® telepítése

A Windows Vista első üzembe helyezéséhez kövesse a képernyőn megjelenő utasításokat. Ezen a lépések elvégzése feltétlenül szükséges és kb. 15 percet vesz igénybe. A megjelenő képernyőkön több műveletet is végre kell hajtani, mint például a licencszerződések elfogadása, a beállítások elvégzése és az internetkapcsolat beállítása.

△ VIGYÁZAT: Ne szakítsa meg az operációs rendszer telepítését. Ha megszakítja, a számítógép használhatatlanná válhat.

Csatlakozás az internethez (opcionális)

 **MEGJEGYZÉS:** Az internetszolgáltatók és ajánlataik országonként változnak.

Az internet-csatlakozáshoz külső modemes vagy hálózati kapcsolat, valamint internetszolgáltató szükséges. (internetszolgáltató). Internetszolgáltatója a következő internet-kapcsolati lehetőségek közül egyet vagy többet tesz elérhetővé:

- DSL-kapcsolat, amely nagy sebességű internetelérést biztosít a már meglévő telefonvonalon vagy mobiltelefon-hálózaton keresztül. DSL-kapcsolat esetén egyidejűleg használhatja az internetelérést és a telefonvonalat.
- Kábelmodemes kapcsolat, amely nagy-sebességű internetelérést biztosít a helyi kábeltelevíziós hálózaton keresztül.

- Műholdas modemkapcsolat, amely nagy sebességű internetelérést biztosít a műholdas televízió hálózaton keresztül.
- Betárcsázós kapcsolat, amely telefonvonalon keresztül biztosít internetelérést. A betárcsázós-kapcsolatok lényegesen lassabbak a DSL, kábeles (vagy műholdas) modemkapcsolatoknál. A számítógépben nem található beépített modem. A betárcsázós szolgáltatás használatához ezen a számítógépen opcionális USB modemet kell használni.
- Vezeték nélküli hálózati (WLAN) kapcsolat, amely WiFi 802.11 technológiát alkalmaz az internetelés biztosításához. A vezeték nélküli hálózati támogatás használatához opcionális beépített részegységekre van szükség, amelyek nem biztos, hogy megtalálhatóak a számítógépben, mivel azok beszerelését a számítógép vásárlásakor lehetett eldönteni.

 **MEGJEGYZÉS:** Amennyiben a külső USB modem, vagy WLAN eszköz nem része az eredeti összeállításnak, úgy azok megvásárolhatóak a Dell honlapján a **www.dell.com** címen.

Vezetékes internetkapcsolat beállítása

Ha betárcsázós kapcsolata van, az internet-kapcsolat létrehozása előtt csatlakoztassa a telefonvonalat a külső USB-modemhez (opcionális) és a telefon fali aljzatához. Amennyiben DSL- vagy kábel/műholdas modemkapcsolatot használ, kérjen útmutatást a beállításhoz internetszolgáltatójától.

Vezeték nélküli kapcsolat beállítása

Mielőtt a vezeték nélküli internetkapcsolatot használni tudná, csatlakoznia kell a vezeték nélküli útválasztóhoz. Kapcsolat beállítása a vezeték nélküli útválasztóval:

1. Mentsen el, és zárjon be minden nyitott fájlt, majd lépjen ki minden futó alkalmazásból.
2. Kattintson a **Start**  → **Csatlakozás** elemre.
3. Kövesse a kijelzőn megjelenő utasításokat a telepítés befejezéséhez.

Internetkapcsolat beállítása

Internetkapcsolat beállítása internetszolgáltatóhoz tartozó asztali parancsikon segítségével:

1. Mentsen el, és zárjon be minden nyitott fájlt, majd lépjen ki minden futó alkalmazásból.
2. A Microsoft® Windows® asztalon kattintson duplán az internetszolgáltató ikonjára.
3. A beállítás elvégzéséhez kövesse a képernyőn megjelenő utasításokat.

Ha az asztalon nem található az internetszolgáltató ikonja, vagy ha más

internetszolgáltató kapcsolatát szeretné beállítani, hajtsa végre a következő szakaszban leírt lépéseket.

 **MEGJEGYZÉS:** Amennyiben nem tud kapcsolódni az internetre, de a múltban sikeresen csatlakozott, elképzelhető, hogy szolgáltatónál van szolgáltatásleállítás. Lépjen kapcsolatba internetszolgáltatójával a szolgáltatás állapotának ellenőrzése céljából, vagy próbálja meg újra a csatlakozást később.

 **MEGJEGYZÉS:** Készítse elő az internetszolgáltatótól kapott információkat. Amennyiben nincsen internetszolgáltatója, a **Csatlakozás az internethez** varázsló segítségével kereshet egyet.

1. Mentsen el, és zárjon be minden nyitott fájlt, majd lépjen ki minden futó alkalmazásból.

2. Kattintson a **Start**  → **Vezérlőpult** elemre.

3. A **Hálózat és Internet** elemnél válassza a **Kapcsolódás az internethez** lehetőséget.

Megjelenik a **Csatlakozás az internethez** ablak.

4. A kívánt csatlakozási módtól függően kattintson a **Szélessávú (PPPoE)** vagy a **Telefonos** elemre:

– A Szélessávú beállítást akkor válassza, ha DSL-, műholdas vagy kábeltelevíziós modemet szeretne használni, illetve ha Bluetooth® vezeték nélküli technológiával kíván csatlakozni.

– Ha USB telefonos modemet vagy ISDN-kapcsolatot használ, válassza a Betárcsázás elemet.

 **MEGJEGYZÉS:** Amennyiben nem tudja, hogy milyen csatlakozástípust

Az Inspiron™ asztali számítógép üzembe helyezése

válasszon, kattintson a **Segítség a választáshoz** gombra, vagy lépjen kapcsolatba internet szolgáltatójával.

5. Kövesse a képernyőn megjelenő utasításokat, és a beállítás befejezéséhez használja az internetszolgáltatójától kapott beállítási információkat.

Az Inspiron™ asztali számítógép használata

A számítógépen megtalálható kijelzők és gombok információkat nyújtanak, valamint gyakori feladatok elvégzését teszik lehetővé. A számítógép csatlakozói további eszközök csatlakoztatását teszik lehetővé.

Előlap funkciók

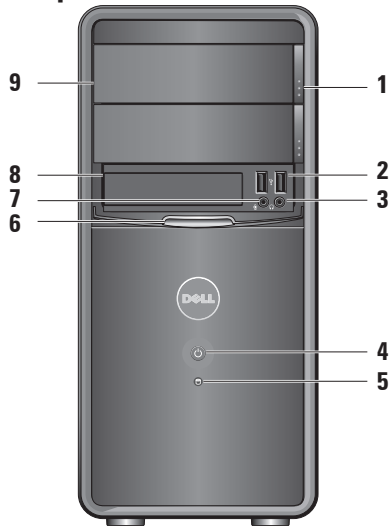

1 Optikai meghajtó kiadás gomb (2) — Az optikai meghajtó ajtajának nyitásához és zárásához nyomja meg ezt a gombot.

2  USB 2.0 csatlakozók (2) — Az olyan USB eszközök csatlakoztatására használhatóak, mint memóriakártyák, digitális kamerák és MP3 lejátszók .

3  Fejhallgató csatlakozó — Fejhallgató csatlakoztatására.

 MEGJEGYZÉS: Aktív hangszórók, vagy hangrendszer csatlakoztatásához használja a számítógép hátoldalán található audio kimenet csatlakozót.

4  Bekapcsológomb — A számítógép be-, vagy kikapcsolásához nyomja meg ezt a gombot. A gomb közepén található fény jelzi a tápellátás állapotát:

- Fehér fény — a számítógép bekapcsolt állapotban van
- Villogó narancs — probléma lehet az alaplappal
- Folyamatos narancs — a számítógép alvó állapotban van
- Az üzemjelző fény nem világít — a számítógép ki van kapcsolva vagy nem kap tápellátást.

5  Merevlemez aktivitás fény — A merevlemez meghajtó üzemjelzője akkor világít, ha a számítógép adatokat olvas a merevlemezeről vagy adatokat ír rá.

6 FlexBay előlap — A FlexBay meghajtóhoz való hozzáféréshez nyissa ki a FlexBay előlapját.

7  **Mikrofon csatlakozó** — Hangbemenet esetén mikrofon, audio bemenet esetén pedig audio kábel csatlakoztatására szolgál.

8 FlexBay — Memóriakártya olvasó vagy kiegészítő merevlemez eszköz fogadását támogatja.

9 Optikai meghajtó előlap (2) — Ez az előlap takarja az optikai meghajtót. Az optikai meghajtó CD/DVD/Blu-ray Disc™ lejátszására használható.

Hátlapi funkciók

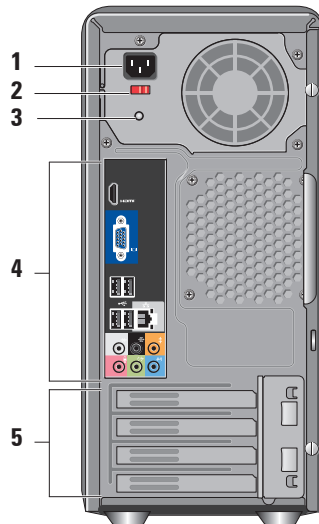

1 Elektromos hálózati csatlakozó —

Az elektromos hálózati kábel csatlakoztatásához. A kivétel ettől eltérhet.

2 Feszültségválasztó kapcsoló — A megfelelő feszültség kiválasztásához.

3 Tápegység diagnosztikai fény — A tápegység megfelelő áramellátását jelzi.

- Zöld fény — a tápegység megfelelő áramellátást kap.
- Nem világít — A tápegységnek nincs áramellátása, vagy a tápegység nem működik.

 **MEGJEGYZÉS:** Bizonyos modelleken a tápegység diagnosztikai fény nem található meg.

4 Hátoldali csatlakozó aljzatok — Csatlakoztassa az USB-, audio- és egyéb eszközöket a megfelelő csatlakozóba.

5 Bővítőkártyahelyek — Itt találhatóak a telepített PCI és PCI Express bővítőkártyák csatlakozói

Hátlapon elhelyezett csatlakozók

 **MEGJEGYZÉS:** Bizonyos hátoldali csatlakozók nem találhatóak meg minden számítógépen. Részletekért tekintse meg az 57. oldalon található "Műszaki adatok" fejezetet.



VGA Video csatlakozó — A kijelző csatlakoztatására szolgál. Videokártyával rendelkező számítógépen használja a kártya csatlakozóaljzatát.

HDMI



HDMI Video csatlakozó —

A kijelző csatlakoztatására szolgál. Videokártyával rendelkező számítógépen használja a kártya csatlakozóaljzatát.



USB 2.0 csatlakozók (4) —

Olyan USB-eszközök csatlakoztatására használható, mint az egér, billentyűzet, nyomtató, külső meghajtó vagy MP3-lejátszó.



Hálózati csatlakozó és fény —

A számítógép hálózathoz, vagy szélessávú eszközhöz csatlakoztatására szolgál. A hálózati aktivitás fény villogása jelzi, hogy a számítógép adatokat küld vagy fogad a hálózaton. Nagy mennyiségű adat továbbítása esetén úgy tűnhet, hogy az üzemjelző folyamatosan világít.



Bal/Jobb Oldali térhatású csatlakozó (ezüst) — A térhatású hangszórók csatlakoztatására szolgál.



Bal/Jobb Oldali térhatású csatlakozó (fekete) — Többcsatornás hang fogadására alkalmas hangszórók csatlakoztatásához.

-  **Közép/Mélynyomó csatlakozó (narancs)** — Mélynyomó csatlakoztatására szolgál.
-   **Mikrofon csatlakozó (rózsaszín)** — Mikrofon csatlakoztatására, hang rögzítésére az audio vagy kommunikációs programokhoz.
-  **Vonalkimenet csatlakozó (zöld)** — Integrált erősítővel rendelkező fejhallgatók és hangszórók csatlakoztatására szolgál.
-  **Vonalbemenet csatlakozó (kék)** — Kazetta vagy CD lejátszó eszközök csatlakoztatására.

Szoftverfunkciók

 **MEGJEGYZÉS:** A fejezetben leírt funkciókkal kapcsolatban további információért tekintse meg a *Dell Technology Útmutatót* a merevlemezen vagy a Dell támogatási weboldalán a **support.dell.com** címen.

Termelékenység és kommunikáció

Számítógépével prezentációkat, broszúrákat, képeslapokat, szűrőket és táblázatokat készíthet. Digitális fotókat és képeket szerkeszthet és tekinthet meg. A megrendelésen ellenőrizze a számítógépére telepített szoftvereket.

Az internethez való csatlakozás után weboldalakat nyithat meg, e-mail fiókot készíthet, fájlokat tölthet fel és le stb.

Szórakozás és multimédia

Számítógépével videókat nézhet, játékokat játszhat, saját CD-lemezeket hozhat létre, zenét vagy internetes rádióadókat hallgathat. A számítógép optikai meghajtója valószínűleg többféle lemezformátumot is támogat, beleértve a CD, Blu-ray (amennyiben a vásárláskor kérték ezt a lehetőséget), és DVD lemezek.

Képeket és videofájlokat tölthet le és másolhat át hordozható eszközökről, mint a digitális fényképezőgépek vagy a mobiltelefonok. Az opcionális szoftveres alkalmazások lehetővé teszik a zene- és videofájlok rendezését és létrehozását, amelyek ezek után lemezre írhatóak, hordozható eszközökre (például MP3-lejátszóra vagy egyéb hordozható szórakoztató elektronikai eszközre) menthetőek, vagy közvetlenül megjeleníthetőek és lejátszhatóak csatlakoztatott TV-készüléken, projektoron vagy házimozzi rendszeren.

Az asztal testreszabása

Az asztalon testreszabhatja a megjelenést, a felbontást, a háttérképet, a képernyővédőt és egyebeket, ha megnyitja a **Megjelenés és hangok testreszabása** ablakot.

Hozzáférés a Képernyő tulajdonságai ablakhoz.

1. Kattintson az egér jobb gombjával az asztal egy szabad részén.
2. Nyomja meg a **Testreszabás** gombot a **Megjelenés és hangok testreszabása** ablak megnyitásához, és ismerje meg a testreszabható beállításokat.

Az energiagazdálkodási beállítások testreszabása

Az operációs rendszer energiagazdálkodási lehetőségek menüjében állíthatja be az energiagazdálkodási beállításokat. A Microsoft® Windows Vista® operációs rendszerben három alapértelmezett beállítás létezik.

- **Kiegyensúlyozott** — a legnagyobb teljesítményt nyújtja, amikor szükség van rá, és energiát takarít meg inaktív állapotban.
- **Energiatakarékos** — energiát takarít meg a hordozható számítógépen, lecsökkentve a rendszer teljesítményét annak érdekében, hogy az akkumulátor élettartamát maximálisra növelje azáltal, hogy lecsökkenti a számítógép által használt energiát az élettartama alatt.
- **Nagy teljesítmény** — a legnagyobb rendszerteljesítményt nyújtja a hordozható számítógépen a processzor sebességének a végzet tevékenységhez hangolásával és a rendszer teljesítményének maximalizálásával.

Az adatok biztonsági mentése

Ajánlott a fájlok és mappák biztonsági mentése a számítógépen. A fájlok biztonsági mentése:

1. Kattintson a **Start**  → **Vezérlőpult** → **Rendszer és karbantartás** → **Üdvözlőközpont** → **Fájlok és beállításokátvitele**.
2. Kattintson az **Állományok mentése** vagy a **számítógép mentése** opciók egyikére.
3. Kattintson a **Folytatás** gombra, amikor a **Felhasználói fiók ellenőrzése** párbeszédpanel megjelenik, és hajtsa végre a **Biztonsági mentés** varázsló utasításait.

Problémák megoldása

Ez az útmutató áttekintést nyújt a számítógép hibaelhárítására vonatkozó információkról. Ha nem tudja megoldani a problémát a következő útmutató segítségével, akkor tekintse meg a „Támogatási eszközök használata” c. részt a 30.oldalon vagy a „Dell elérhetőségei” c. részt a 53.oldalon.



FIGYELEM: Csak képzett szerviztechnikusok távolíthatják el a számítógép borítását. Részletesebb segítségnyújtási utasításokért lásd a *Szervizelési kézikönyvet* a Dell támogatási weboldalán a support.dell.com címen.



FIGYELEM: A számítógép belsejében végzett munka előtt olvassa el figyelmesen a számítógéphez mellékelt biztonsági tudnivalókat. Bővebb biztonsági útmutatásokért

lásd a Szabályozási megfelelés honlapját a www.dell.com/regulatory_compliance címen.

Hálózati problémák

Vezeték nélküli kapcsolatok

Ha megszakadt a hálózati kapcsolat — A vezeték nélküli útválasztó nem működik, vagy a vezeték nélküli kapcsolat letiltásra került a számítógépen.

- Ellenőrizze, hogy bekapcsolta-e a vezeték nélküli útválasztót, és csatlakoztatta-e az adatforráshoz (kábelmodem vagy hálózati elosztó).
- Újrapcsolódás a vezeték nélküli útválasztóhoz:
 - a. Mentsen el, és zárjon be minden nyitott fájlt, majd lépjen ki minden futó alkalmazásból.
 - b. Kattintson a **Start**  → **Csatlakozás** elemre.
 - c. Kövesse a kijelzőn megjelenő utasításokat a telepítés befejezéséhez.

Vezetékes kapcsolatok

Ha a hálózati kapcsolat megszakadt — A hálózati kábel laza vagy sérült.

- Ellenőrizze, hogy csatlakoztatta-e a kábelt, és hogy nem sérült-e.

Az integrált hálózati kártyán lévő kapcsolat integritást és a hálózati aktivitást jelző fény szolgáltat információkat, amelynek segítségével ellenőrizhető, hogy a kapcsolat működik-e, továbbá információkat szolgáltat az állapotával kapcsolatban:

Kapcsolat épségét jelző fény

- Zöld fény — A 10/100 Mb/s-os hálózat és a számítógép között megfelelő a kapcsolat.
- Kikapcsolva (nincs fény) — A számítógép nem észlel fizikai kapcsolatot a hálózattal.

Hálózat üzemjelzője

- Sárga villogó fény — hálózati aktivitást jelez
- Kikapcsolt (nincs fény) — nincs hálózati aktivitás

 **MEGJEGYZÉS:**A kapcsolat integritását jelző fény a hálózati csatlakozón csak a vezetékes hálózati kapcsolatok esetében áll rendelkezésre. A kapcsolat integritását jelző fény nem működik vezeték nélküli kapcsolatok esetén.

Tápellátással kapcsolatos problémák

Ha az üzemjelző fény nem világít – a számítógép ki van kapcsolva vagy nem kap tápellátást.

- A tápkábelt helyezze vissza a számítógépen lévő tápaljzatba, majd csatlakoztassa a hálózatra.
- Ha a számítógép elosztóhoz csatlakozik, gondoskodjon arról, hogy az elosztó csatlakoztatva legyen a hálózati csatlakozóhoz, és a kapcsolója be legyen kapcsolva. A feszültségvédő készülékeket, elosztókat és a hosszabbítókábeleket kiiktatva ellenőrizze, hogy a számítógép megfelelően működik-e.
- Ellenőrizze, hogy az elektromos hálózati csatlakozó megfelelően működik-e egy másik készülékkel, például egy lámpával.

- Győződjön meg róla, hogy a rendszer hátulján található tápegység diagnosztikai fény világít. Amennyiben a fény nem világít, lehetséges, hogy probléma van a tápegységgel, vagy az elektromos hálózati kábellel.

Ha a tápellátás fénye folyamatosan fehéren világít és a számítógép nem válaszol

— Lehetséges, hogy a kijelző nincs csatlakoztatva, vagy ki van kapcsolva. Győződjön meg róla, hogy a kijelző megfelelően csatlakozik, majd kapcsolja ki és újra be.

Amennyiben a fény folyamatosan narancs színnel világít — A számítógép alvó üzemmódban van. A normál működés visszaállításához nyomjon meg egy gombot a billentyűzeten, mozdítsa el a kurzort az érintőpad vagy az egér segítségével, vagy nyomja meg a főkapcsolót.

Ha az üzemjelző fény zöld színnel villog — A számítógép kap áramot, de belső energiaellátási problémái lehetnek, vagy egy belső eszköz hibásan működik. Lehetséges, hogy ki kell vennie és vissza kell helyeznie a memóriamodulokat (a memóriamodulok kivételével és visszahelyezésével kapcsolatban további információkat a *Szervizelési kézikönyvben* talál a Dell támogatási weboldalán, a **support.dell.com** címen).

Ha olyan interferenciaforrásokat talál, amelyek zavarják a vételt a számítógépen — Egy nem kívánt jel okoz interferenciát más jelek zavarásával vagy letiltásával. Az interferencia néhány lehetséges oka:

- Tápkábel, a billentyűzet és az egér hosszabbítókábelei.
- Túl sok készülék csatlakozik egy elosztóra.
- Több elosztó csatlakozik egy hálózati csatlakozóra.

Memóriaproblémák

Kevés memóriára vonatkozó üzenet esetén —

- Mentse el és zárja be a nyitva lévő fájlokat, lépjen ki a megnyitott programokból, és nézze meg, hogy ez megoldotta-e a problémát.
- A szoftver dokumentációjában olvassa el a minimális memóriakövetelményekre vonatkozó részt. Amennyiben szükséges, telepítsen még memóriát (lásd a *Szervizelési kézikönyvet* a Dell támogatási honlapján, a **support.dell.com** címen).
- Helyezze be újra a memóriamodulokat (lásd a *Szervizelési kézikönyvet* a Dell támogatási honlapján, a **support.dell.com** címen), hogy meggyőződjön arról, hogy a számítógép biztos kommunikál a memóriával.

Ha más memóriahibát tapasztal—

- Győződjön meg róla, hogy betartja a memória behelyezésére vonatkozó útmutatásokat (lásd a *Szervizelési kézikönyvet* a Dell Support honlapon, a **support.dell.com** címen).
- Ellenőrizze, hogy a memóriamodul kompatibilis-e számítógépével. A számítógépbe DDR2 memória szükséges. A támogatott memóriatípusokra vonatkozó információkért lásd az „Alapvető műszaki adatok” c. részt az 57. oldalon.
- Futtassa a Dell Diagnostics segédprogramot (lásd a „Dell Diagnostics” c. részt a 36. oldalon).
- Helyezze be újra a memóriamodulokat (lásd a *Szervizelési kézikönyvet* a Dell támogatási honlapján, a **support.dell.com** címen), hogy meggyőződjön arról, hogy a számítógép biztos kommunikál a memóriával.

Lefagyások és szoftver problémák

Ha a számítógép nem indul el —

Ellenőrizze a csatlakozást a számítógép váltóáramú adapter csatlakozójához és a fali csatlakozóaljzathoz.

Ha a program nem válaszol — Állítsa le a programot:

1. Nyomja le egyszerre a <Ctrl><Shift><Esc> billentyűket.
2. Kattintson az **Alkalmazások** fülre.
3. Kattintson a programra, amely nem válaszol
4. Kattintson a **Feladat befejezése** gombra.

Ha egy program ismételten lefagy —

Olvassa át a szoftver dokumentációját. Szükség esetén távolítsa el, majd telepítse újra a programot.

 **MEGJEGYZÉS:** A szoftverek rendszerint rendelkeznek telepítési utasításokat tartalmazó dokumentációval vagy CD-lemezzel.

Ha a számítógép nem válaszol, vagy egy kék képernyő jelenik meg —

 **VIGYÁZAT:** Ha az operációs rendszert nem tudja szabályosan leállítani, adatokat veszthet.

Ha a számítógép a billentyűzetre vagy az egér mozgására nem reagál, a tápfeszültség gombot 8–10 másodpercig nyomva tartva kapcsolja ki a számítógépet. Ezután indítsa újra.

Ha a program régebbi Microsoft® Windows® operációs rendszerhez készült —

Futassa a Program-kompatibilitás varázslót. A Program-kompatibilitás varázsló úgy konfigurálja a programot, hogy az nem

Windows Vista® operációs rendszerhez hasonló környezetben fusson.

1. Kattintson a következőkre: **Start**  → **Vezérlőpult** → **Programok** → **Használjon egy régebbi programot ezen a Windows verzión.**
2. Az üdvözlő képernyőn kattintson a **Tovább** gombra.
3. Kövesse a kijelzőn megjelenő utasításokat.

Bármilyen más szoftverprobléma —

- Azonnal készítse biztonsági mentést a fájljairól.
- Vírusirtó programmal vizsgálja át a merevlemezét vagy a CD-lemezeket.
- Mentsen el és zárjon be minden nyitott fájlt vagy programot, majd a **Start**  menün keresztül állítsa le a számítógépet.

- Hibaelhárítási információkért tanulmányozza a szoftver dokumentációját, vagy érdeklődjön a gyártótól:
 - Győződjön meg arról, hogy a program kompatibilis-e a számítógépére telepített operációs rendszerrel.
 - Győződjön meg arról, hogy a számítógép megfelel-e a szoftver futtatásához szükséges minimális hardverkövetelményeknek. További információkért olvassa el a szoftver dokumentációját.
 - Győződjön meg arról, hogy a program telepítése és konfigurációja megfelelő-e.
 - Ellenőrizze, hogy az eszköz illesztőprogramjai nem ütköznek-e a programmal.
 - Szükség esetén távolítsa el, majd telepítse újra a programot.

Támogatási eszközök használata

Dell támogatási központ

A Dell támogatási központ segít megtalálni a szerviz-, támogatás- és rendszerspecifikus információkat. A Dell támogatási központra és a rendelkezésre álló támogató eszközökre vonatkozó bővebb információért kattintson a **Services** (Szolgáltatások) fülre a **support.dell.com** weboldalon.

Az alkalmazás futtatásához a tálcán



kattintson az  ikonra. A honlap hivatkozásokat tartalmaz az alábbiak eléréséhez:

- Öngyógyító eszközök (Hibaelhárítás, Biztonság, Rendszerteljesítmény, Hálózat/Internet, Biztonsági mentés/ Visszaállítás és Windows Vista®)

- Figyelmeztetések (a számítógéppel kapcsolatos műszaki támogatási figyelmeztetések)
- Segítség a Delltől (Műszaki támogatás a DellConnect™-tel, Ügyfélszolgálat, Oktatás és oktatóanyagok, „Hogyan kell” súgó a Dell on Call™ segítségével, és Online átvilágítás a PCCheckUp-pal)
- A rendszerről (Rendszerdokumentáció, Jótállási információk, Rendszerinformációk, Frissítések és tartozékok)

A Dell támogatási központ honlapjának felső részén látható a számítógép modellszáma, szervizcímkeje és expressz szervizkódja.

Ha többet szeretne tudni a Dell támogatási központról, olvassa el a *Dell Technology Útmutatót* a számítógépen vagy a **support.dell.com** címen.

 **FIGYELEM:** Elektromos áramütés vagy a mozgó ventilátorlapátok által okozott sérülések elkerülése végett mindig húzza ki a számítógépet, mielőtt kinyitná a fedelét.

Hangkódok

Abban az esetben, ha a számítógép indításakor jelentkező hibaüzenet nem jeleníthető meg, a hibaelhárítás érdekében a számítógép ismételt hangjelzést adhat.

 **MEGJEGYZÉS:** Alkatrészek cseréjével kapcsolatban tekintse meg a *Szervizelési kézikönyvet* a Dell Support honlapján a **support.dell.com** címen.

Egy sípjel — *BIOS ROM ellenőrzőösszeg-hiba* Lehet, hogy az alaplapp meghibásodott

Kérje a Dell segítségét, lásd „A Dell elérhetőségei” című részt a 53. oldalon.

Két sípjel — *Nem található RAM*

- Vegye ki a memória modulokat, helyezzen vissza egy modult, majd kapcsolja be újra a számítógépet. Amennyiben a számítógép megfelelően indul, helyezze be a modulokat egyenként, amíg megtalálja a hibás

Támogatási eszközök használata

modult, vagy visszahelyezi a modulokat hiba nélkül.

- Ha lehetséges, azonos típusú memóriamodulokat helyezzen a számítógépbe.
- Ha a probléma továbbá is fennáll, kérje a Dell segítségét (lásd „A Dell elérhetőségei” című részt a 53. oldalon).

Három sípjel — *Lehet, hogy az alaplap meghibásodott*

Kérje a Dell segítségét, lásd „A Dell elérhetőségei” című részt a 53. oldalon.

Négy sipszó — *RAM-olvasási/-írási hiba.*

- Győződjön meg, hogy nincs szükség különleges memóriamodul csatlakozásra (lásd a *Szervizelési kézikönyvet* a Dell támogatási honlapján, a **support.dell.com** címen).
- Ellenőrizze, hogy a beépíteni kívánt memóriamodulok kompatibilisek a számítógéppel.

- Ha a probléma továbbá is fennáll, kérje a Dell segítségét (lásd „A Dell elérhetőségei” című részt a 53. oldalon).

Öt sipszó — *Valós idejű óra hiba*

Cserélje ki az elemet.

Hat sipszó — *Video BIOS-teszt hiba*

Kérje a Dell segítségét, lásd „A Dell elérhetőségei” című részt a 53. oldalon.

Hét sipszó(Csak Inspiron 535 és 545 modelleknél) — *Processzorhiba*

Kérje a Dell segítségét, lásd „A Dell elérhetőségei” című részt a 53. oldalon.

Rendszerüzenetek

Ha a számítógéppel probléma merül fel vagy hiba történik, akkor megjelenhet egy rendszerüzenet, amely segíthet azonosítani a probléma okát és megoldani a problémát.

 **MEGJEGYZÉS:** Ha a kapott üzenet nem szerepel a táblázatban, akkor olvassa el az operációs rendszer vagy az üzenet megjelenésekor futó program dokumentációját. Segítségért lásd a *Szervizelési kézikönyvet* a Dell támogatási weboldalán a **support.dell.com** címen, vagy lásd „A Dell elérhetőségei” című részt a 53. oldalon.

Figyelem! A rendszer indításának előző kísérletei [nnnn] ellenőrzési pontnál meghiúsultak. A probléma megoldása érdekében jegyezze fel az ellenőrzési pontot, és forduljon a Dell műszakitámogatásához — A számítógép egymás után háromszor, ugyanazon hiba miatt nem tudta befejezni az indítási rutint,

lásd „A Dell elérhetőségei” című részt a 53. oldalon.

CMOS ellenőrzőösszeg-hiba —

Lehetséges alaplaphiba vagy a valós idejű óra akkumulátora lemerült. A gombem cseréje szükséges. Segítségért lásd a *Szervizelési kézikönyvet* a Dell támogatási weboldalán a **support.dell.com** címen, vagy lásd „A Dell elérhetőségei” című részt a 53. oldalon.

CPU-ventilátor hiba — A CPU-ventilátor elromlott. A Processzor-ventillátor cseréje szükséges. Segítségért lásd a *Szervizelési kézikönyvet* a Dell támogatási weboldalán a **support.dell.com** honlapon.

Merevlemez hiba — Lehetséges merevlemezhiba HDD POST teszt közben, segítségért lásd „A Dell elérhetőségei” című részt a 53. oldalon.

Merevlemez-olvasási hiba — Lehetséges merevlemezhiba a merevlemez-indítási teszt alatt, segítségért lásd „A Dell elérhetőségei” című részt a 53. oldalon.

Billentyűzet hiba — Cserélje ki a billentyűzetet, vagy ellenőrizze a kábel megfelelő csatlakozását.

Nem áll rendelkezésre rendszerindító eszköz — A merevlemezen nincs indítópartíció, vagy a merevlemez kábele meglazult, illetve nincs indítható eszköz.

- Ha a merevlemez-meghajtó a rendszerindító eszköz, gondoskodjon arról, hogy a kábelek csatlakoztatva legyenek, és a meghajtó megfelelően legyen telepítve, illetve rendszerindító eszközként legyen particionálva.
- Lépjen be a rendszerbeállítás programba és győződjön meg róla, hogy az indítási sorrend információ helyes (lásd a *Szervizelési kézikönyvet* a Dell

Support honlapon a **support.dell.com** címen).

Nincs időzítőszignál-megszakítás — Az alaplapon az egyik chip meghibásodhatott vagy alaplaphiba (segítségért lásd a *Szervizelési kézikönyvet* a Dell Support honlapon a **support.dell.com** címen, vagy a Dell elérhetőségei” című részt a 53. oldalon.

USB túlfeszültséghiba — Csatlakoztassa le az USB-eszközt. Az USB-eszköznek több feszültségre van szüksége, hogy megfelelően működjön. Használjon külső áramforrást az USB-eszköz csatlakoztatásához, vagy ha az eszköz két USB-kábellel rendelkezi, akkor csatlakoztassa mindkettőt.

MEGJEGYZÉS - A merevlemez ÖNELLENŐRZŐ RENDSZERE jelentette, hogy egy paraméter a normális határokon kívül van. A Dell ajánlja , hogy adatait rendszeresen

mentse el. Egy paraméter, amely túllépte a normál működési tartományát, jelezhet problémát is a merevlemezen – S.M.A.R.T hiba, lehetséges merevlemezhiba. Ez a funkció bekapcsolható, illetve kikapcsolható a BIOS beállításokban (segítségért lásd „A Dell elérhetőségei” című részt a 53. oldalon).

Hardverhiba-elhárító

Ha az operációs rendszer beállításakor a rendszer nem észlel egy eszközt, vagy észleli ugyan, de annak konfigurációja nem megfelelő, a **hardverhiba-elhárító** segítségével feloldhatja az összeférhetetlenséget.

A hardver-hibakereső indítása:

1. Kattintson a **Start**  → **Súgó és támogatás** lehetőségre.
2. A keresőmezőbe írja be a **hardverhiba-elhárító** kifejezést, és a keresés elindításához nyomja le az <Enter> billentyűt.
3. A keresés eredményei közül válassza ki a problémát legpontosabban leíró lehetőséget, majd kövesse a további hibaelhárítási lépéseket.

Dell Diagnostics

Ha problémája támad a számítógéppel, végezze el a Lefagyások és szoftverproblémák című részben ismertetett ellenőrzéseket (lásd: 28.oldal), futtassa a Dell Diagnostics programot, és csak ezután forduljon a Dellhez segítségért.

Mielőtt nekiállna, ajánlott kinyomtatnia a lépéseket.

 **MEGJEGYZÉS:** A Dell Diagnostics program csak Dell számítógépen működik.

 **MEGJEGYZÉS:** Az illesztőprogramokat és segédprogramokat tartalmazó *Drivers and Utilities* adathordozó opcionális, ezért elképzelhető, hogy nem képezi a számítógép részét.

Lásd a Rendszerbeállítás szakaszt a *Szervizelési kézikönyvben* hogy ellenőrizze a számítógép konfigurációs információit és

hogy meggyőződjön róla, hogy a tesztelni kívánt eszköz megjelenik és aktív

A Dell Diagnostics programot a merevlemezről vagy a *Drivers and Utilities* lemezről indíthatja el.

A Dell Diagnostics indítása a merevlemezről

A Dell Diagnostics a merevlemez egy rejtett, diagnosztikai segédprogramokat tartalmazó partícióján található.

 **MEGJEGYZÉS:** Ha a számítógép képernyője üres marad, lásd „A Dell elérhetőségei” című részt a 53. oldalon.

1. Győződjön meg arról, hogy a számítógép megfelelően működő elektromos aljzathoz csatlakozik.
2. Kapcsolja be (vagy indítsa újra) a számítógépet.
3. Amikor a DELL™ embléma megjelenik, azonnal nyomja meg az <F12> billentyűt. A rendszerindítási

menüben válassza ki a **Diagnostics** (Diagnosztika) elemet, és nyomja meg az <Enter> gombot.

 **MEGJEGYZÉS:** Ha túl sokáig vár és megjelenik az operációs rendszer logója, várjon tovább, amíg megjelenik a Microsoft® Windows® asztal; majd kapcsolja ki a számítógépet, és próbálja újra.

 **MEGJEGYZÉS:** Ha arra vonatkozó figyelmeztető üzenetet lát, hogy nem található a diagnosztikai segédprogramok partíciója, futtassa a Dell Diagnostics programot a *Drivers and Utilities* CD-ről.

4. Egy tetszőleges gomb megnyomásával indítsa el a Dell Diagnostics segédprogramot a merevlemez diagnosztikai segédprogramokat tartalmazó partíciójáról.

A Dell Diagnostics indítása a Drivers and Utilities (illesztő- és segédprogramokat tartalmazó) lemezről

1. Helyezze be a *Drivers and Utilities* CD-t.
2. Állítsa le, majd indítsa újra a számítógépet. Amikor megjelenik a DELL embléma, azonnal nyomja meg az <F12> billentyűt.

 **MEGJEGYZÉS:** Ha túl sokáig vár és megjelenik az operációs rendszer logója, várjon tovább, amíg megjelenik a Microsoft® Windows® asztal; majd kapcsolja ki a számítógépet, és próbálja újra.

 **MEGJEGYZÉS:** Az alábbi lépések csak egyszer változtatják meg az indító szekvenciát. A következő indítás alkalmával a számítógép a rendszerbeállításokban megadott eszközöknek megfelelően indul el.

Támogatási eszközök használata

3. Amikor megjelenik az indítóeszközök listája, jelölje ki a **CD/DVD/CD-RW** meghajtót, majd nyomja le az <Enter> gombot.
4. A megjelenő menüből válassza ki a **Boot from CD-ROM** (CD/DVD meghajtóról történő indítás) lehetőséget, majd nyomja meg az <Enter> gombot.
5. Nyomja meg az 1 gombot a menü elindításához, majd a folytatáshoz nyomja meg az <Enter> gombot.
6. A számozott listában válassza a **Run the 32 Bit Dell Diagnostics** (32 bites Dell diagnosztika futtatása) parancsot. Ha több verzió is fel van sorolva, válassza a számítógépének megfelelőt.
7. Amikor megjelenik a Dell Diagnostics **Main Menu** (főmenü) képernyője, válassza ki a futtatni kívánt tesztet.

Rendszerbeállítási opciók

Az operációs rendszert a következő módokon állíthatja vissza:

- A Rendszer-visszaállítás visszaállítja számítógépét egy korábbi működőképes állapotra az adatfájlok érintetlenül hagyása mellett. Az operációs rendszer visszaállítására és az adatfájlok megőrzésére használja első megoldásként a rendszer-visszaállítási szolgáltatást.
- A Dell Factory Image Restore visszaállítja a merevlemezét a vásárlás pillanatának megfelelő működési állapotba. Ez a művelet végleg töröl minden adatot a merevlemezről, és eltávolít minden programot, amelyet Ön a számítógép kézhezvétele óta telepített. A Dell Factory Image Restore szolgáltatást csak abban az esetben használja, ha a rendszer-visszaállítás nem oldotta meg az operációs rendszer problémáját.
- Amennyiben Operating System (Operációs rendszer) lemezt kapott a számítógéphez, annak használatával is visszaállíthatja az operációs rendszert. Azonban az Operating System lemez használata is töröl minden adatot a merevlemezről. A lemezt csak abban az esetben használja, ha a rendszer-visszaállítás nem oldotta meg az operációs rendszer problémáját.

Rendszervisszaállítás

A Windows operációs rendszer rendszer-visszaállítási funkciója segítségével a számítógép visszaállítható egy korábbi, működőképes állapotra (az adatfájlok érintése nélkül), ha a hardverben, szoftverben vagy más rendszerbeállításban történt módosítás miatt a rendszer nemkívánatos működési állapotba került. A Rendszer-visszaállítás bármely módosítása a számítógépen teljes mértékben visszafordítható.

 **VIGYÁZAT: Az adatfájlokról rendszeresen készítsen biztonsági másolatot. A rendszer-visszaállítás nem követi nyomon az adatfájlokat és nem is állítja helyre őket.**

 **MEGJEGYZÉS:**A dokumentumban ismertetett eljárások a Windows alapértelmezett nézetére érvényesek, és nem feltétlenül érvényesek, ha a Dell™ számítógépen a Windows Classic nézetet állítja be.

A Rendszer-visszaállítás indítása

1. Kattintson a **Start**  gombra.
2. A **Keresés indítása** mezőbe írja be, hogy `Rendszer-visszaállítás`, majd nyomja meg az <Enter> billentyűt.

 **MEGJEGYZÉS:**Megjelenhet a **Felhasználói fiók felülegelete** ablak Ha rendszergazdai jogokkal rendelkezik a számítógépen, kattintson a **Folytatás** gombra. Ellenkező esetben a szükséges művelet folytatásához kérje a rendszergazda segítségét.

3. Kattintson a **Next** gombra, és kövesse a képernyőn megjelenő további utasításokat.

Ha a rendszer-visszaállítás nem oldotta meg a problémát, visszavonhatja a legutolsó rendszer-visszaállítást.

Az utolsó rendszer-visszaállítás visszavonása

 **MEGJEGYZÉS:** Az utolsó rendszer-visszaállítás visszavonása előtt mentsen el és zárjon be minden nyitott fájlt, és lépjen ki minden futó programból. A rendszer teljes visszaállításáig ne módosítson, nyisson meg vagy töröljön fájlokat vagy programokat.

1. Kattintson a **Start**  gombra.
2. A **Keresés indítása** mezőbe írja be, hogy **Rendszer-visszaállítás**, majd nyomja meg az <Enter> billentyűt.
3. Kattintson az **Utolsó visszaállítás visszavonása** lehetőségre, majd a **Tovább** gombra.

Dell: Gyári lemezkép visszaállítása

 **VIGYÁZAT:** A Dell PC Restore vagy a Dell Factory Image Restore szolgáltatás véglegesen töröl minden adatot a merevlemezről, eltávolít minden olyan programot és illesztőprogramot, amit Ön a számítógép átvétele óta telepített. Ha módja van rá, készítse biztonsági mentést az adatokról e szolgáltatások használata előtt. A Dell Factory Image Restore szolgáltatást csak abban az esetben használja, ha a rendszer-visszaállítás nem oldotta meg az operációs rendszer problémáját.

 **VIGYÁZAT:** A Dell Factory Image Restore nem elérhető, amennyiben a merevlemez az Operációs rendszer lemezének segítségével formattálták, vagy particionálták.

 **MEGJEGYZÉS:**A Dell Factory Image Restore egyes országokban és számítógépeken lehet hogy nem elérhető

A Dell Factory Image Restore szolgáltatást csak utolsó módszerként használja az operációs rendszer visszaállítására. Ezek a szolgáltatások a merevlemez a számítógép vásárlásakor működőképes állapotra állítják vissza. Minden a számítógép kézhezvétele óta telepített program és fájl, – többek között az adatfájlok is – véglegesen törölődnek a merevlemezről. Az adatfájlok közé tartoznak a dokumentumok, a számológéptáblák, az e-mail üzenetek, a digitális fényképek, a zenefájlok stb. Lehetőség esetén készítsen biztonsági másolatot minden adatról a Factory Image Restore használata előtt.

Dell:Gyári lemezkép visszaállítása

1. Kapcsolja be a számítógépet. Amikor a DELL embléma megjelenik, nyomja

meg az <F8> billentyűt többször egymás után a **Vista speciális rendszerindítási beállításai** ablak megjelenéséig.

2. Válassza ki a **Számítógép javítása** elemet.
3. Megjelenik a **Rendszer-helyreállító beállítások** ablak.
4. Válasszon billentyűzetkiosztást, majd kattintson a **Tovább** gombra.
5. A javítási opciók eléréséhez jelentkezzen be helyi rendszergazdaként. A parancssor eléréséhez írja be a **felhasználó neve** mezőbe, hogy *rendszergazda* , majd kattintson az **OK** gombra.
6. Kattintson a **Dell Factory Image Restore** gombra. Megjelenik a **Dell Factory Image Restore** üdvözlőképernyő.

 **MEGJEGYZÉS:** A konfigurációtól függően a **Dell Factory Tools**, majd

a **Dell Factory Image Restore** lehetőséget választhatja.

7. Kattintson a **Tovább** gombra. Megjelenik a **Confirm Data Deletion** (Adattörlés jóváhagyása) ablak.

 **VIGYÁZAT: Amennyiben nem akarja folytatni a Factory Image Restore segédprogramot, kattintson a Cancel (Mégse) gombra.**

8. Kattintson a jelölőnégyzetbe, hogy jóváhagyja a merevlemez újraformázását és a rendszer szoftverek gyári állapotra történő visszaállítását, majd kattintson a **Next** (Tovább) gombra. Elkezdődik a visszaállítási folyamat, amely öt vagy több percet is igénybe vehet. Az operációs rendszer és a gyárilag telepített alkalmazások visszaállításakor megjelenik egy üzenet.
9. Kattintson a **Finish** (Befejezés) gombra a számítógép újraindításához.

Az operációs rendszer újratelepítése

Előkészületek

Amennyiben a Microsoft® Windows® operációs rendszer újratelepítését fontolgatja egy újonnan telepített illesztőprogrammal fennálló probléma kijavítása érdekében, először próbálja meg használni a Windows Device Driver Rollback (Windows Eszköz-illesztőprogram visszagörgetése) segédprogramot. Ha az Eszközillesztő program visszagörgetése nem oldotta meg a problémát, használja a rendszer-visszaállítást az operációs rendszer korábbi, az új eszköz illesztőprogramjának telepítése előtti állapotára való visszaállításához. Lásd a "Rendszer-visszaállítás" fejezetet 39. oldalon.

 **VIGYÁZAT:** A telepítés végrehajtása előtt az elsődleges merevlemezen lévő minden adatfájlról készítsen biztonsági másolatot. A hagyományos merevlemez-konfigurációk esetében az elsődleges meghajtó a számítógép által először észlelt meghajtó.

A Windows újratelepítéséhez a következőkre van szükség:

- *Dell operációs rendszer lemez*
- *Dell Drivers and Utilities lemez*

 **MEGJEGYZÉS:** A *Dell Drivers and Utilities* lemez a számítógép összeszerelésekor telepített illesztőprogramokat tartalmazza. Használja a *Dell Drivers and Utilities* lemezt bármely szükséges illesztőprogram betöltéséhez. Attól függően, hogy honnan rendelte a számítógépet, vagy kérte-e a lemezt, a *Dell Drivers and Utilities* lemez és az

Operating System lemez nem biztos, hogy a számítógép részét képezik.

A Windows Vista® újratelepítése

Az újratelepítés 1-2 órát vehet igénybe. Az operációs rendszer újratelepítése után az egyes eszközök illesztőprogramjait, a vírusvédelmi programokat és egyéb szoftvereket is ismételten fel kell telepítenie.

1. Mentsen el és zárjon be minden nyitott fájlt, és lépjen ki minden nyitott programból.
2. Helyezze be az *Operating System* lemezt.
3. Kattintson a **Kilépés** gombra, ha a **Windows telepítése** üzenetet látja.
4. Indítsa újra a számítógépet.
5. Amikor a DELL embléma megjelenik, azonnal nyomja meg az <F12> billentyűt.

 **MEGJEGYZÉS:** Ha túl sokáig vár és megjelenik az operációs rendszer logója, várjon tovább, amíg megjelenik a Microsoft® Windows® asztal; majd kapcsolja ki a számítógépet, és próbálja újra.

 **MEGJEGYZÉS:** Az alábbi lépések csak egyszer változtatják meg az indító szekvenciát. A következő indítás alkalmával a számítógép a rendszerbeállításokban megadott eszközöknek megfelelően indul el.

- Amikor megjelenik az indítóeszközök listája, jelölje ki a **CD/DVD/CD-RW meghajtót**, majd nyomja le az <Enter> gombot.
- A **CD-ROM-ról való indításhoz**.nyomjon meg bármilyen gombot és kövesse a képernyőn megjelenő utasításokat.

Segítségkérés

Amennyiben problémát tapasztal a számítógéppel, az alábbi lépésekben leírtak végrehajtásával diagnosztizálhatja, és elháríthatja a problémát:

1. A számítógép problémájára vonatkozó információkat és műveleteket a „Problémák megoldása” című fejezetben találja a 23. oldalon.
2. A Dell Diagnostics futtatási műveleteit lásd a „Dell Diagnostics” c. részben, a 36. oldalon.
3. Töltse ki a Diagnosztikai ellenőrzőlistát a 52. oldalon.
4. Vegye igénybe a Dell Support honlapon (support.dell.com) elérhető online szolgáltatásokat a telepítési és hibaelhárítási műveletekhez. A Dell online bővebb támogatási listáját

megtalálhatja az „Online szolgáltatások” című fejezetben a 48. oldalon.

5. Ha az előző lépések nem oldották meg a problémát, nézze meg „A Dell elérhetőségei” című részt a 53. oldalon.

 **MEGJEGYZÉS:** Hívja a Dell támogatást a számítógép közelében lévő telefonról, hogy az ügyfélszolgálat munkatársa segíthessen a szükséges műveletek elvégzésében.

 **MEGJEGYZÉS:** Nem minden országban áll rendelkezésre a Dell expressz szervizkód rendszer.

A Dell automatizált telefonos rendszerének utasítására írja be az expressz szervizkódot, hogy a hívás a megfelelő ügyfélszolgálati munkatárshoz kerüljön. Ha nincsen expressz szervizkódja, nyissa meg a **Dell Accessories** mappát, duplán

kattintson az **Expressz szervizkód** ikonra, és kövesse az utasításokat.

 **MEGJEGYZÉS:** A következő szolgáltatások nem érhetőek el folyamatosan mindenhol az Egyesült államokon kívül. A helyi Dell képviselő tájékoztatást nyújt az elérhető szolgáltatásokról.

Műszaki támogatás és ügyfélszolgálat

A Dell ügyfélszolgálatunk készséggel ad választ minden Dell™ hardverrel kapcsolatos kérdésre. Ügyfélszolgálatunk munkatársai számítógép alapú diagnosztikát használnak a gyors és pontos válaszok érdekében.

A Dell támogatási szolgálat elérhetőségét megtekintheti a „Telefonhívás” előtti teendők című részben a 51. oldalon, majd keresse meg a lakóhelyének megfelelő elérhetőséget, vagy látogasson el a **support.dell.com** oldalra.

DellConnect™

A DellConnect egy egyszerű online hozzáférési eszköz, ami lehetővé teszi, hogy a Dell ügyfélszolgálati alkalmazottja egy szélessávú kapcsolattal hozzáférjen a számítógépéhez, majd diagnosztizálja, és megjavítsa a hibát az Ön felügyelete mellett. További információkért látogasson el a **support.dell.com** oldalra, és kattintson a **DellConnect** pontra.

Online Szolgáltatások

A Dell termékeit és szolgáltatásait az alábbi webhelyeken ismerheti meg:

- **www.dell.com**
- **www.dell.com/ap** (csak Ázsia/Csendes-óceán térsége)
- **www.dell.com/jp** (csak Japán)
- **www.euro.dell.com** (csak Európa)
- **www.dell.com/la** (Latin Amerika és Karib-térség országai)
- **www.dell.ca** (csak Kanada)

A Dell Support az alábbi webhelyeken és e-mail címeken keresztül érhető el:

Dell Support webhelyek

- **support.dell.com**
- **support.jp.dell.com** (csak Japán)
- **support.euro.dell.com** (csak Európa)

Dell Support e-mail címek:

- **mobile_support@us.dell.com**

- **support@us.dell.com**
- **la-techsupport@dell.com** (csak Latin-Amerika és Karib-térség országai)
- **apsupport@dell.com** (csak Ázsia/ Csendes-óceáni térség)

Dell Marketing és Sales e-mail címek

- **apmarketing@dell.com** (csak Ázsia/ Csendes-óceáni térség)
- **sales_canada@dell.com** (csak Kanada)

Névtelen fájlátviteli protokoll (FTP):

- **ftp.dell.com**

Bejelentkezés felhasználóként: Lépjen be **névtelen** felhasználóként, és használja az e-mail címét jelszóként.

Automatizált rendelési állapot szolgálat

A Dell-nél rendelt bármely termék státuszát ellenőrizheti a **support.dell.com** weblapon, vagy felhívhatja az automatizált rendelési állapot szolgálatot. A rögzített hang megkéri Önt a rendelés megtalálásához és jelentéséhez szükséges adatok megadására. A lakóhelyének megfelelő telefonszámot megtalálhatja a „Dell elérhetőségei” c. fejezetben a 53. oldalon.

Amennyiben problémája van rendelésével, például hiányzó vagy hibás alkatrészek, helytelen számlázás, forduljon a Dell ügyfélszolgálatához. Híváskor készítse elő számláját vagy a csomagszelvényét. A lakóhelyének megfelelő telefonszámot megtalálhatja a „Dell elérhetőségei” c. fejezetben a 53. oldalon.

Termékinformáció

Ha információra van szüksége a Dell-nél kapható további termékekkel kapcsolatban, vagy ha megrendelést szeretne feladni, látogasson el a **www.dell.com** weboldalra. A lakóhelyének megfelelő telefonszámért, vagy ha egy kereskedelmi ügyintézővel szeretne beszélni, lásd a „Dell elérhetőségei” című részt a 53. oldalon.

Eszközök visszaküldése garanciális javításra vagy visszafizetésre

Készítsen elő minden javításra vagy visszafizetésre visszaküldendő eszközt, az alábbiak szerint:

1. Hívja fel a Dellt, hogy kapjon egy visszaküldött termékazonosító számot, és írja rá olvashatóan, jól kivehetően a dobozra.
2. A lakóhelyének megfelelő telefonszámot megtalálhatja a „Dell elérhetőségei” c. fejezetben a 53. oldalon.
3. Küldje el a számla másolatát, és a visszaküldés okát is írja le részletesen.
4. Küldje el a diagnosztikai ellenőrzőlistát (lásd a „Diagnosztikai ellenőrzőlista” c. fejezetet a 52. oldalon), feltüntetve a futtatott tesztekét és a Dell Diagnostics

hibaüzeneteit (lásd a „Dell Diagnostics” c. fejezetet a 36. oldalon).

5. Készülécsere vagy visszafizetés esetén küldje el az eszköz(ök)höz tartozó kellékeket (tápkábelek, szoftveres hajlékonylemezek, útmutatók stb.).
6. A visszaküldésre szánt berendezést csomagolja az eredeti (vagy azzal egyenértékű) csomagolásba.

 **MEGJEGYZÉS:** A szállítási költségeket Ön vállalja. Szintén Ön felelős a visszaküldött termék biztosításáért, valamint vállalja a termék eltűnésének fennálló kockázatát a szállítás közben. Utánvételes csomagokat nem fogadunk el.

 **MEGJEGYZÉS:** Azokat a csomagokat, amelyek az előírt szükségleteknek nem tesznek eleget, visszaküldjük a feladónak.

Telefonhívás előtti teendők

 **MEGJEGYZÉS:** Híváskor készítse elő az Express szervizkódot. A kód segítségével a Dell automata telefonos támogatásrendszere hatékonyabban irányítja hívását a megfelelő helyre. Ekkor lehet, hogy be kell diktálnia a szervizcímét.

Ne felejtse el kitölteni a következő Diagnosztikai ellenőrzőlistát. Amennyiben lehetséges, kapcsolja be a számítógépet, mielőtt felhívja a Dell-t segítségért, és a számítógép közelében lévő készülékről telefonáljon. Előfordulhat, hogy megkéri néhány parancs begépelésére, részletes információ átadására működés közben, vagy hogy próbáljon ki más lehetséges hibaelhárítási lépést magán a számítógépen. Győződjön meg róla, hogy a számítógép dokumentációi elérhetőek.

Diagnosztikai ellenőrzőlista

- Név:
- Dátum:
- Cím:
- Telefonszám:
- Szervizcímke (vonalkód a számítógép tetején):
- Expressz szervizkód:
- Visszaküldött termék azonosítószáma (ha kapott ilyet a Dell műszaki támogatást ellátó munkatársától):
- Operációs rendszer és verziója:
- Eszközök:
- Bővítőkártyák:
- Csatlakozik hálózathoz? Igen/Nem
- Hálózat, verzió és hálózati adapter:
- Programok és verziók:

Nézze át az operációs rendszer dokumentációit, hogy meghatározhassa a rendszerindító fájlok tartalmát. Ha a számítógéphez nyomtató csatlakozik, nyomtasson ki minden fájlt. Ha mégsem, mentse el az összes fájl tartalmát, mielőtt felhívna a Dell-t.

- Hibaüzenet, hangkód vagy diagnosztikai kód:
- A probléma leírása és a végrehajtott hibaelhárítási műveletek:

Kapcsolatba lépés a Dell-lel

Az Egyesült Államokban lévő ügyfelek hívják a 800--WWW-DELL (800-999-3355) számot.

 **MEGJEGYZÉS:** Amennyiben nem rendelkezik aktív Internet kapcsolattal, elérhetőséget találhat a megrendelőlap, számlán, csomagolás szelvényen vagy a Dell termékkatalógusban.

A Dell többféle online és telefonos támogatási és szolgáltatási megoldást kínál. Az elérhetőség országoként és termékeként változik, és előfordulhat, hogy néhány szolgáltatás nem áll rendelkezésre az Ön régiójában.

A Dell-t kereskedelmi, műszaki támogatás vagy ügyfélszolgálati ügyek miatt felkeresheti a:

1. látogassa meg a **support.dell.com** webhelyet.
2. Ellenőrizze, hogy szerepel-e az Ön országa vagy régiója a lap alján található **Choose A Country/Region** (Ország/ régió választása) legördülő menüben.
3. Kattintson a **Contact Us** (Lépjen kapcsolatba velünk) elemre a lap bal oldalán.
4. Jelölje ki az igényeinek megfelelő szolgáltatás vagy támogatás linket.
5. Lépjen kapcsolatba a Dell-el az Önnek legkényelmesebb módon.

További információk és források keresése

Ha az alábbiakra van szüksége:

az operációs rendszer újratelepítése.

Keresse meg a rendszer modellszámát.

egy Diagnosztikai program futtatása a számítógépen, a Asztali számítógép rendszerszoftver újratelepítése, illesztőprogramok frissítése és olvass el fájlok.

tudjon meg többet az operációs rendszerről, a perifériák karbantartásáról, az internetről, a Bluetooth® kapcsolatokról, a hálózatokról és az e-mailekről.

Lásd:

Operációs rendszer lemez

a számítógép hátulja.

Helyezze be a *Drivers and Utilities* lemezt.



MEGJEGYZÉS:MEGJEGYZÉS: Az illesztőprogramok és a dokumentációk legfrissebb verziója a Dell™ támogatási oldalán, a **support.dell.com** weboldalon található meg.

A *Dell Technology Útmutató* rendelkezésére áll a merevlemezen.

Ha az alábbiakra van szüksége:

frissítse számítógépét új vagy további memóriával vagy új merevlemezsel.

elhasznált vagy rossz alkatrészek újratelepítése vagy cseréje.

találjon további biztonsági útmutatásokat a számítógéphez.

a garancia adatait, a szerződési feltételeket (csak Egyesült Államok), a biztonsági előírásokat, a szabályozási és ergonómiai információkat, valamint a végfelhasználói licencszerződést.

Lásd:

a *Szervizelési kézikönyv* a Dell támogatási weboldalán a **support.dell.com** honlapon.



MEGJEGYZÉS: Egyes országokban a számítógép felnyitásával és az alkatrészek kicserélésével érvényét vesztheti a garancia. Mielőtt belenyúlna a számítógépbe, ellenőrizze a garanciára és a termékvisszavételre vonatkozó irányelveket.

A számítógép belsejében végzett munka előtt olvassa el figyelmesen a számítógéphez mellékelt biztonsági tudnivalókat. Bővebb biztonsági útmutatásokért lásd a Szabályozási megfelelés honlapját a **www.dell.com/regulatory_compliance** címen.

Ha az alábbiakra van szüksége:

keresse meg a szervizcímjét/expressz szervizkódot — A számítógépet a szervizcímkével lehet azonosítani a **support.dell.com** webhely használatakor vagy a műszaki támogatás igénybevételekor.

illesztőprogramok és letöltések keresése. a műszaki és a terméktámogatás elérése ellenőrizze új megrendeléseinek állapotát. keressen megoldást és választ a gyakori kérdésekre.

keressen a műszaki változtatásokra vonatkozó információkat vagy olyan referenciaanyagokat, amelyek szakemberek és tapasztaltabb felhasználók számára fontos fejlesztésekről vagy frissített műszaki dokumentációkról szólnak.

Lásd:

a számítógép teteje.

a Dell™ támogatási weboldala a **support.dell.com** címen.

Műszaki adatok

Számítógép típusa



Inspiron 535

Inspiron 537

Inspiron 545

Inspiron 546

Ez a fejezet információkat tartalmaz a számítógép beállításáról és frissítéséről, vagy az illesztőprogramok frissítéséről.

 **MEGJEGYZÉS:**A kínált opciók régióként eltérőek lehetnek. Ha többet szeretne megtudni a számítógép konfigurációjáról, kattintson a **Start**  → **Súgó és támogatás** menüpontra, és válassza számítógépe adatainak megtekintését.

Meghajtók

Kívülről elérhető: Két 5.25-hüvelykes SATA meghajtó beépíthető DVD+/-RW Super Multi Drive vagy Blu-ray Disc™ kombó vagy Blu-ray Disc RW optikai lemezhez egy 3,5 hüvelykes beépíthető FlexBay meghajtó fogadására

Belülről elérhető: 4 db 3,5"-es beépíthető SATA merevlemezek számára

Előlap panel csatlakozói

USB	két USB 2,0 kompatibilis csatlakozó
Hang	egy mikrofon csatlakozó, egy fejhallgató csatlakozó

Bővítőhelyek

PCI Express x16	egy kártyabővítőhely támogatja a teljes magasságú kártyákat
PCI Express x1	egy kártyabővítőhely támogatja a teljes magasságú kártyákat
PCI	két kártyabővítőhely támogatja a teljes magasságú kártyákat

A számítógép környezete

Hőmérséklet tartományok:

Működési	10 – 35 °C
Tárolási	–40 – 65 °C
Relatív páratartalom:	20% és 80% között (nem lecsapódó)

Maximális rázkódás (a felhasználói környezetet stimuláló, véletlenszerű rázkódási spektrumot használva):

Működési	5 és 350 Hz között 0,0002 G2/Hz-nél
Tárolási	5 és 500 Hz között 0,001- 0,01 G2/Hz-nél

Maximális rázkódás (a merevlemez fejének alaphelyzetében mérve egy 2 milliszekundumos fél-színusz hullám erejéig):

A számítógép környezete

Működési 40 G +/- 5% 2 ms
impulzussal +/- 10% (50,80
cm/s-os értéknek felel meg)

Tárolási 105 G +/- 5% 2 ms
impulzussal +/- 10%
(127,00 cm/s-os értéknek
felel meg)

Magasság (maximum):

Működési -15.2 és 3,048 m között
(-50-10,000 láb)

Tárolási -15.2 és 10,668 m között
(-50-35,000 láb)

Légkörs-
zennyezési legfeljebb G2-es osztályú
szint az ISA-S71.04-1985 jelű
szabvány szerint

Áramellátás

Egyenáramú tápegység

Teljesítmény 300 W

Maximális 1 023 BTU/óra
hőleadás

 **MEGJEGYZÉS:**A hőleadást
a tápegység teljesítményének
függvényében számítják ki.

Tápfeszültség 115/230 VAC, 50/60
Hz, 7/4 A

Gombelem 3 V-os CR2032 lítium
gombelem

Fizikai jellemzők

Magasság 37,53 cm
(maximális)

Szélesség 17,59 cm
(maximális)

Műszaki adatok

Fizikai jellemzők

Mélység 44,22 cm
(maximális)

Súly 7,9 kg legkisebb súly
(17.4 font)



MEGJEGYZÉS: A számítógép típusának függvényében a súly és fizikai méretek kis mértékben eltérhetnek.

Modell alapján	535/537	545	546
Processzor	Intel® Celeron®	Intel Celeron	AMD™ Sempron™
	Intel Pentium® Dual-Core	Intel Pentium Dual-Core	AMD Athlon™
	Intel Core™2 Duo	Intel Core2 Duo	AMD Athlon X2
	Intel Core2 Quad (csak az 537 modell)	Intel Core2 Quad	AMD Phenom™
Memória			
Csatlakozók	2 db	4 db	4 db
Minimum	1 GB (1 x 1 GB DIMM)	1 GB (1 x 1 GB DIMM)	2 GB (2 x 1 GB DIMM)
Maximális méret	4 GB (2 x 2 GB DIMM)	8 GB (4 x 2 GB DIMM)	8 GB (4 x 2 GB DIMM)

Műszaki adatok

Memória típusa	800-MHz DDR2 DIMM; csak nem-ECC memória	800-MHz DDR2 DIMM; csak nem-ECC memória	800-MHz DDR2 DIMM; csak nem-ECC memória
Kapacitás	1 GB és 2 GB	1 GB és 2 GB	1 GB és 2 GB

 **MEGJEGYZÉS:** A memória frissítéséhez kövesse a *Szervizelési kézikönyv* utasításait a Dell támogatási weboldalán, a **support.dell.com** címen.

Modell alapján	535/537	545	546
----------------	---------	-----	-----

Hátlapon elhelyezett csatlakozók

Hang	Mikrofon csatlakozóaljzata	Mikrofon csatlakozóaljzata	Mikrofon csatlakozóaljzata
	Vonalkimenet csatlakozója	Vonalkimenet csatlakozója	Vonalkimenet csatlakozója
	Vonalbemenet csatlakozója	Vonalbemenet csatlakozója	Vonalbemenet csatlakozója
		Oldalsó bal/jobbsó térhatású hangszóró csatlakozó	

Modell alapján	535/537	545	546
		hátsó bal/jobb térhatású hangszóró csatlakozóaljzata	
		Középső/mélynyomó csatlakozó	
USB	négy USB 2,0 kompatibilis csatlakozó	négy USB 2,0 kompatibilis csatlakozó	négy USB 2,0 kompatibilis csatlakozó
Hálózati adapter	RJ54 csatlakozó	RJ54 csatlakozó	RJ54 csatlakozó
Videokártya	VGA-csatlakozó	VGA-csatlakozó	VGA-csatlakozó
Audio típus	Realtek ALC622 integrált 5.1 csatorna, magas minőségű audio	Realtek ALC888 integrált 7,1 csatorna, magas minőségű audio	HDMI csatlakozó Realtek VT1708S integrált 5.1 csatorna, magas minőségű audio

Függelék

A Macrovision termékére vonatkozó nyilatkozat

A termék szerzői jogok védelmére szolgáló technológiát tartalmaz, amelyet a Macrovision Corporation és mások tulajdonában lévő, az Amerikai Egyesült Államokban bejegyzett szabadalom, illetve szerzői jog véd. A szerzői jog hatálya alá tartozó védelmi technológia kizárólag a Macrovision Corporation engedélyével, csak otthoni vagy egyéb korlátozott megtekintési célra használható fel, amennyiben a Macrovision Corporation más felhatalmazást nem ad. Tilos a termék visszafejtése vagy gépi kódból történő visszafordítása.

Index

A

- adat, biztonsági mentés **22**
- a Dell hívása **51**

B

- biztonsági másolatok
 - létrehozás **22**

C

- CD-lemezek, lejátszás és létrehozás **21**

D

- DellConnect **48**
- Dell Diagnostics **36**
- Dell: Gyári lemezkep visszaállítása **39**
- Dell Online kapcsolatfelvétel **53**
- Dell Support weboldal **56**
- Dell támogatási központ **30**

- Dell Technology útmutatót
 - további információkért **54**
- Diagnosztikai ellenőrzőlista **51**

E

- elülső csatlakozók **15**
- e-mail címek
 - műszaki támogatásért **48**
- energia
 - takarékosság **21**
- energiatakarékosság **21**

F

- fejhallgató
 - elülső csatlakozó **16**
- források, továbbiak keresése **54**
- FTP-bejelentkezés, névtelen **49**

G

gyári lemezkép visszaállítása **41**

H

hálózati csatlakozó

hely **19**

hálózati kapcsolat

javítás **24**

hálózat sebessége

tesztelés **24**

Hardverhiba-elhárító **35**

hardverproblémák

diagnosztika **35**

HDMI

képernyő **6**

hőmérséklet

működési és tárolási feltételek **58**

I

illesztőprogramok és letöltések **56**

Internetes csatlakozás **11**

ISZ

internetszolgáltató **11**

J

jótállás csere **50**

K

kapcsolódás

az internethez **10**

betárcsázásos kapcsolat **11**

kijelzők **6**

opcionális hálózati kábel **8**

M

megrendelés állapota **49**

memóriaproblémák

megoldás **27**

merevlemez

 típus **57**

műszaki adatok **57**

műszaki támogatás **47**

P

problémák, megoldás **23**

problémamegoldás **23**

R

rendszer-újratelepítési opciók **39**

Rendszerüzenetek **33**

Rendszervisszaállítás **39**

S

súgó

 támogatás és segítségnyújtás **46**

számítógép-kapacitás **20**

szoftverfunkciók **20**

szoftverproblémák **28**

T

támogatási e-mail címek **48**

támogatási oldalak

 világszerte **48**

tápellátási problémák, megoldás **25**

tápfeszültség gomb jelzőfénye **16**

termékek

 információk és vásárlás **50**

termékek szállítása

 javításhoz vagy cseréhez **50**

testreszabás

 asztal **21**

 energiagazdálkodási beállítások **21**

további információk keresése **54**

U

ügyfélszolgálat **47**

USB 2.0

elülső csatlakozók **16**

hátdoldali csatlakozók **19**

V

vezeték nélküli hálózati kapcsolat **24**

W

Windows, újratelepítés **39**

Windows újratelepítése **39**

Windows Vista

Programkompatibilitás varázsló **28**

telepítés **10**

újratelepítés **44**

Írországban nyomtatva

www.dell.com | support.dell.com



0G578NA00